

製品番号

10-2-1

φ150
(φ6X4本掛)

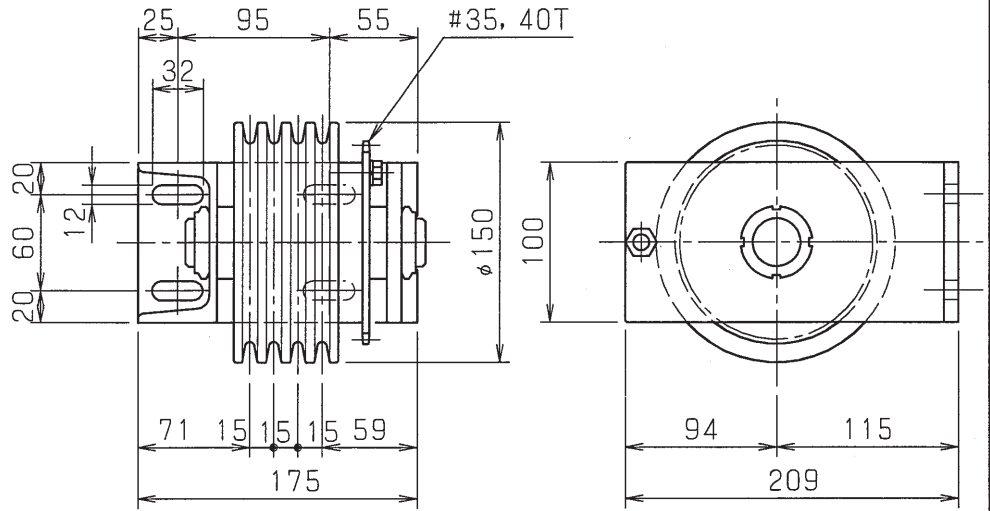

図面番号

CK30049

製品番号

10-2-2

φ150
(φ6X6本掛)

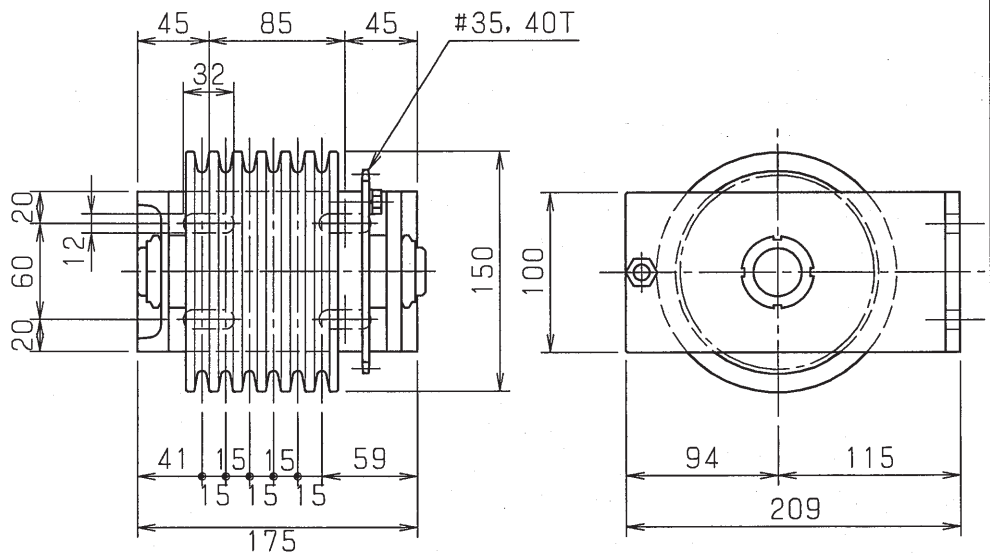

図面番号

CK30092

上開き扉用プーリ



株式会社 石川製作所
TOKYO JAPAN

石川製作所

10-2